

Unsere Keramikteile können Sie in verschiedenen Materialien erhalten:



### Standard:

Material:  
Eigenschaften:  
Oberfläche:  
Einsatz:  
Thermoschockbeständigkeit:

E0, beschichtet  
schlag- und kratzfest  
rau  
für alle gängigen Schweißaufgaben geeignet  
bis 300° C



### Vollkeramik:

Material:  
Eigenschaften:  
  
Oberfläche:  
Einsatz:  
Thermoschockbeständigkeit:

EVO  
schlagzäh und biegefest,  
hohe Bruchzähigkeit,  
höchste Biegebruch- und Zugfestigkeit,  
hohe Verschleißbeständigkeit  
glatt  
für anspruchsvolle Schweißaufgaben  
bis 300° C



### Vollkeramik:

Material:  
Eigenschaften:  
  
Oberfläche:  
Einsatz:  
Thermoschockbeständigkeit:

EV1  
druckfest, weniger biegefest,  
schlagempfindlich, hervorragende  
Verschleißbeständigkeit  
glatt  
für anspruchsvolle Schweißaufgaben  
bis 900° C



Zum Vergleich: Herkömmliche Pins und unsere Pins (rechts)



Wir können Ihnen Zentrierstifte, Hülsen, Anschlagstifte und andere Keramik-Formen liefern!

## Elektroden mit Keramikeinsätzen für Schweißschrauben und Schweißbolzen

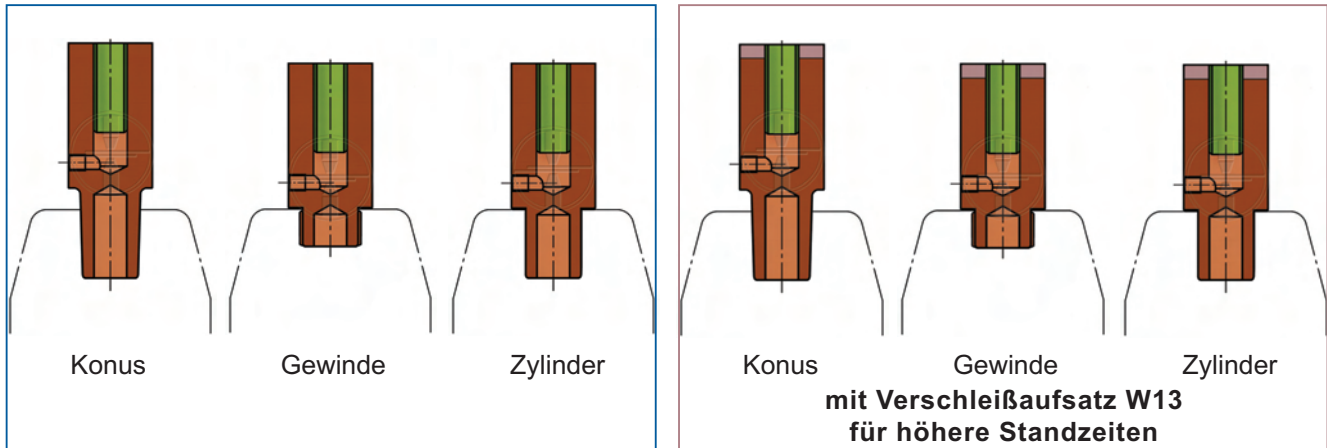

## Zweiteilige Elektrode mit Keramikbuchse zum Schweißen von Schweißschrauben oder -bolzen

### Konus-Variante

zweiteilige Schweißschrauben-Elektrode oder Schweißbolzen-Elektrode

#### Keramik-Hülse:

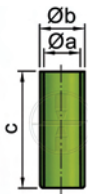

	Øa	Øb	c	Bestellnummer E0, beschichtet	Bestellnummer Vollkeramik EV0	Bestellnummer Vollkeramik EV1
M4	4,0	6,1	17	E679E000004-000	E679EV00004-000	E679EV10004-000
M5	5,0	7,1	17	E679E000005-000	E679EV00005-000	E679EV10005-000
M6	6,0	8,1	22	E679E000006-000	E679EV00006-000	E679EV10006-000
M6	6,2	8,1	22	E679E000006-001	E679EV00006-001	E679EV10006-001
M8	8,0	10,1	27	E679E000008-000	E679EV00008-000	E679EV10008-000
M8	8,2	10,1	27	E679E000008-001	E679EV00008-001	E679EV10008-001
M10	10,0	12,1	32	E679E000010-000	E679EV00010-000	E679EV10010-000
M12	12,0	14,1	32	E679E000012-000	E679EV00012-000	E679EV10012-000

#### Untere Elektrode / Basiselektrode:

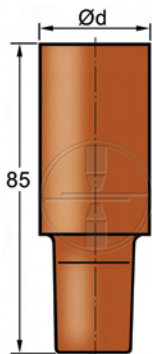

	Konus	Ød	Bestellnummer
M4	MK2	18	E779D001000-000
M5	MK2	18	E779D001000-004
M6	MK2	25	E779D001000-001
M8	MK2	25	E779D001000-002
M10	MK2	30	E779D001000-003
M12	MK2	30	E779D001000-005

#### untere Elektrode mit W13-Aufsatz

Bestellnummer
E7W9D001000-000
E7W9D001000-004
E7W9D001000-001
E7W9D001000-002
E7W9D001000-003
E7W9D001000-005

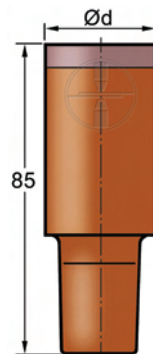

Andere Konen oder Abmessungen sind auf Anfrage lieferbar!

## Gewinde-Variante

zweiteilige Schweißschrauben-Elektrode oder Schweißbolzen-Elektrode

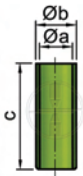

### Keramik-Hülse:

	Øa	Øb	c	Bestellnummer E0, beschichtet	Bestellnummer Vollkeramik EV0	Bestellnummer Vollkeramik EV1
M4	4,0	6,1	17	E679E000004-000	E679EV00004-000	E679EV10004-000
M5	5,0	7,1	17	E679E000005-000	E679EV00005-000	E679EV10005-000
M6	6,0	8,1	22	E679E000006-000	E679EV00006-000	E679EV10006-000
M6	6,2	8,1	22	E679E000006-001	E679EV00006-001	E679EV10006-001
M8	8,0	10,1	27	E679E000008-000	E679EV00008-000	E679EV10008-000
M8	8,2	10,1	27	E679E000008-001	E679EV00008-001	E679EV10008-001
M10	10,0	12,1	32	E679E000010-000	E679EV00010-000	E679EV10010-000
M12	12,0	14,1	32	E679E000012-000	E679EV00012-000	E679EV10012-000

### Untere Elektrode / Basiselektrode:

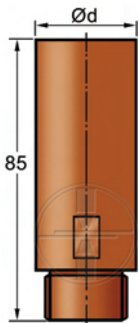

	Gewinde	Ød	Bestellnummer
M4	M18x1,5	18	E679D040B04-000
M5	M18x1,5	18	E679D050B05-000
M6	M18x1,5	25	E679D060B06-000
M8	M18x1,5	25	E679D080B08-000
M10	M18x1,5	30	E679D100B10-000
M12	M18x1,5	30	E679D120B12-000

### untere Elektrode mit W13-Aufsatz

Bestellnummer
E6W9D040B04-000
E6W9D050B05-000
E6W9D060B06-000
E6W9D080B08-000
E6W9D100B10-000
E6W9D120B12-000

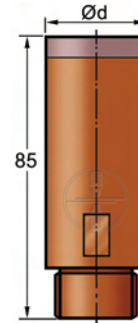

Andere Gewindegrößen oder Abmessungen  
sind auf Anfrage lieferbar!

# E

## Zylinder-Variante

zweiteilige Schweißschrauben-Elektrode oder Schweißbolzen-Elektrode

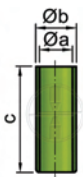

### Keramik-Hülse:

	Øa	Øb	c	Bestellnummer E0, beschichtet	Bestellnummer Vollkeramik EV0	Bestellnummer Vollkeramik EV1
M4	4,0	6,1	17	E679E000004-000	E679EV00004-000	E679EV10004-000
M5	5,0	7,1	17	E679E000005-000	E679EV00005-000	E679EV10005-000
M6	6,0	8,1	22	E679E000006-000	E679EV00006-000	E679EV10006-000
M6	6,2	8,1	22	E679E000006-001	E679EV00006-001	E679EV10006-001
M8	8,0	10,1	27	E679E000008-000	E679EV00008-000	E679EV10008-000
M8	8,2	10,1	27	E679E000008-001	E679EV00008-001	E679EV10008-001
M10	10,0	12,1	32	E679E000010-000	E679EV00010-000	E679EV10010-000
M12	12,0	14,1	32	E679E000012-000	E679EV00012-000	E679EV10012-000

### Untere Elektrode / Basiselektrode:

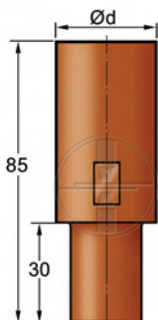

	Zylinder	Ød	Bestellnummer
M4	18	18	E679D040B04-000
M5	18	18	E679D050B05-000
M6	18	25	E679D060B06-000
M8	18	25	E679D080B08-000
M10	18	30	E679D100B10-000
M12	18	30	E679D120B12-000

### untere Elektrode mit W13-Aufsatz

Bestellnummer
E6W9D040B04-000
E6W9D050B05-000
E6W9D060B06-000
E6W9D080B08-000
E6W9D100B10-000
E6W9D120B12-000

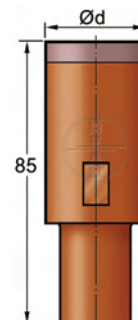

Andere Durchmesser oder Abmessungen  
sind auf Anfrage lieferbar!

## Elektroden mit Keramikeinsätzen für Schweißschrauben und Schweißbolzen

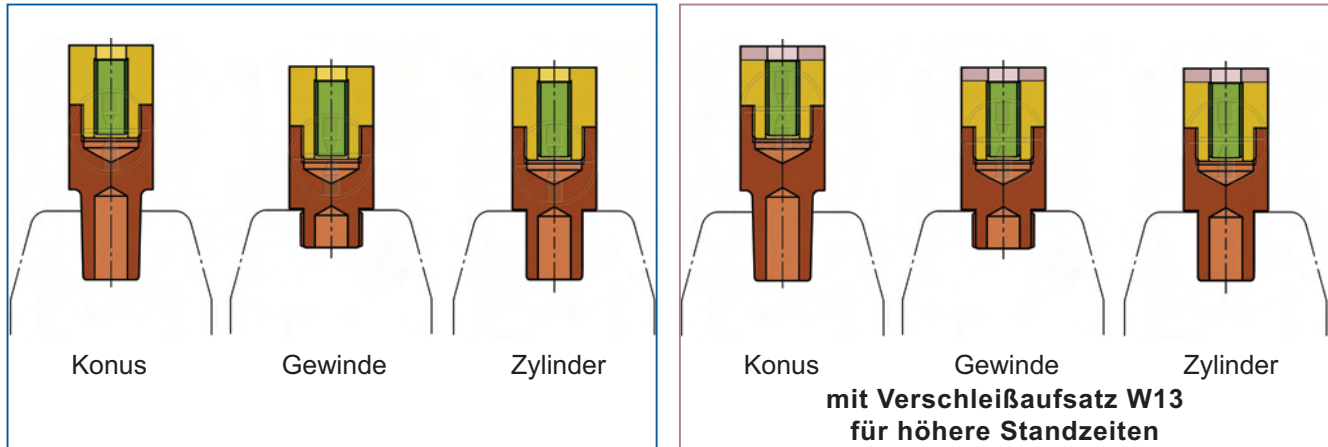

### Dreiteilige Elektrode mit Keramikbuchse zum Schweißen von Schweißschrauben oder -bolzen

#### Konus-Variante dreiteilige Schweißschrauben-Elektrode oder Schweißbolzen-Elektrode

##### Untere Elektrode Teil A / Wechselelektrode

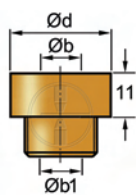

	Ød	Øb	Øb1	Bestellnummer
M4	25	4,5	6,1	E679B0B0004-021
M5	25	5,5	7,1	E679B0B0005-021
M6	25	6,5	8,1	E679B0B0006-021
M6	25	6,5	9,1	E679B0B0006-031
M8	25	8,5	10,1	E679B0B0008-021
M8	25	8,5	11,1	E679B0B0008-031
M10	30	10,5	12,1	E679B0G0010-021
M12	30	12,5	14,1	E679B0G0012-021

##### Teil A mit W13-Aufsatz

Bestellnummer
E6W9B0B0004-021
E6W9B0B0005-021
E6W9B0B0006-021
E6W9B0B0006-031
E6W9B0B0008-021
E6W9B0B0008-031
E6W9B0G0010-021
E6W9B0G0012-021

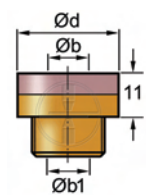

##### Keramik-Hülse

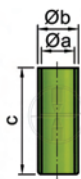

	Øa	Øb	c	Bestellnummer E0, beschichtet	Bestellnummer Vollkeramik EV0	Bestellnummer Vollkeramik EV1
M4	4,0	6,1	17	E679E000004-000	E679EV00004-000	E679EV10004-000
M5	5,0	7,1	17	E679E000005-000	E679EV00005-000	E679EV10005-000
M6	6,0	8,1	22	E679E000006-000	E679EV00006-000	E679EV10006-000
M6	6,2	8,1	22	E679E000006-001	E679EV00006-001	E679EV10006-001
M8	8,0	10,1	27	E679E000008-000	E679EV00008-000	E679EV10008-000
M8	8,2	10,1	27	E679E000008-001	E679EV00008-001	E679EV10008-001
M10	10,0	12,1	32	E679E000010-000	E679EV00010-000	E679EV10010-000
M12	12,0	14,1	32	E679E000012-000	E679EV00012-000	E679EV10012-000

##### Untere Elektrode Teil B / Basiselektrode

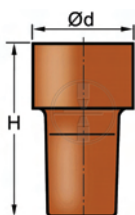

	Konus	Ød	H	Bestellnummer
M4	MK2	25	52,5	E679D0B1000-100
M5	MK2	25	52,5	E679D0B1000-100
M6	MK2	25	52,5	E679D0B1000-101
M8	MK2	25	52,5	E679D0B1000-102
M10	MK2	30	62,5	E679D0G1000-100
M12	MK2	30	62,5	E679D0G1000-100

Andere Konen oder Abmessungen sind auf Anfrage lieferbar!

## Gewinde-Variante

dreiteilige Schweißschrauben-Elektrode oder Schweißbolzen-Elektrode

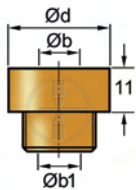

### Untere Elektrode Teil A / Wechselelektrode

	Ød	Øb	Øb1	Bestellnummer
M4	25	4,5	6,1	E679B0B0004-021
M5	25	5,5	7,1	E679B0B0005-021
M6	25	6,5	8,1	E679B0B0006-021
M6	25	6,5	9,1	E679B0B0006-031
M8	25	8,5	10,1	E679B0B0008-021
M8	25	8,5	11,1	E679B0B0008-031
M10	30	10,5	12,1	E679B0G0010-021
M12	30	12,5	14,1	E679B0G0012-021

### Teil A mit W13-Aufsatz

Bestellnummer
E6W9B0B0004-021
E6W9B0B0005-021
E6W9B0B0006-021
E6W9B0B0006-031
E6W9B0B0008-021
E6W9B0B0008-031
E6W9B0G0010-021
E6W9B0G0012-021

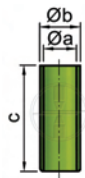
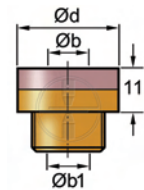

### Keramik-Hülse

	Øa	Øb	c	Bestellnummer E0, beschichtet	Bestellnummer Vollkeramik EV0	Bestellnummer Vollkeramik EV1
M4	4,0	6,1	17	E679E000004-000	E679EV00004-000	E679EV10004-000
M5	5,0	7,1	17	E679E000005-000	E679EV00005-000	E679EV10005-000
M6	6,0	8,1	22	E679E000006-000	E679EV00006-000	E679EV10006-000
M6	6,2	8,1	22	E679E000006-001	E679EV00006-001	E679EV10006-001
M8	8,0	10,1	27	E679E000008-000	E679EV00008-000	E679EV10008-000
M8	8,2	10,1	27	E679E000008-001	E679EV00008-001	E679EV10008-001
M10	10,0	12,1	32	E679E000010-000	E679EV00010-000	E679EV10010-000
M12	12,0	14,1	32	E679E000012-000	E679EV00012-000	E679EV10012-000

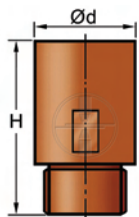

### Untere Elektrode Teil B / Basiselektrode

	Gewinde	Ød	H	Bestellnummer
M4	M18x1,5	25	52,5	E679D0B0B04-000
M5	M18x1,5	25	52,5	E679D0B0B05-000
M6	M18x1,5	25	52,5	E679D0B0B06-000
M8	M18x1,5	25	52,5	E679D0B0B08-000
M10	M18x1,5	30	62,5	E679D0G0B10-000
M12	M18x1,5	30	62,5	E679D0G0B12-000

Andere Gewindegrößen oder Abmessungen sind auf Anfrage lieferbar!

## Zylinder-Variante

dreiteilige Schweißschrauben-Elektrode oder Schweißbolzen-Elektrode

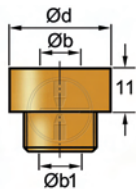

### Untere Elektrode Teil A / Wechselelektrode

	Ød	Øb	Øb1	Bestellnummer
M4	25	4,5	6,1	E679B0B0004-021
M5	25	5,5	7,1	E679B0B0005-021
M6	25	6,5	8,1	E679B0B0006-021
M6	25	6,5	9,1	E679B0B0006-031
M8	25	8,5	10,1	E679B0B0008-021
M8	25	8,5	11,1	E679B0B0008-031
M10	30	10,5	12,1	E679B0G0010-021
M12	30	12,5	14,1	E679B0G0012-021

### Teil A mit W13-Aufsatz

Bestellnummer
E6W9B0B0004-021
E6W9B0B0005-021
E6W9B0B0006-021
E6W9B0B0006-031
E6W9B0B0008-021
E6W9B0B0008-031
E6W9B0G0010-021
E6W9B0G0012-021

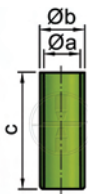
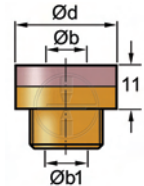

### Keramik-Hülse

	Øa	Øb	c	Bestellnummer E0, beschichtet	Bestellnummer Vollkeramik EV0	Bestellnummer Vollkeramik EV1
M4	4,0	6,1	17	E679E000004-000	E679EV00004-000	E679EV10004-000
M5	5,0	7,1	17	E679E000005-000	E679EV00005-000	E679EV10005-000
M6	6,0	8,1	22	E679E000006-000	E679EV00006-000	E679EV10006-000
M6	6,2	8,1	22	E679E000006-001	E679EV00006-001	E679EV10006-001
M8	8,0	10,1	27	E679E000008-000	E679EV00008-000	E679EV10008-000
M8	8,2	10,1	27	E679E000008-001	E679EV00008-001	E679EV10008-001
M10	10,0	12,1	32	E679E000010-000	E679EV00010-000	E679EV10010-000
M12	12,0	14,1	32	E679E000012-000	E679EV00012-000	E679EV10012-000

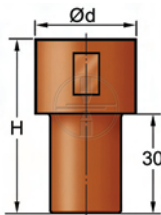

### Untere Elektrode Teil B / Basiselektrode

	Zylinder	Ød	H	Bestellnummer
M4	18	25	52,5	E679D0B0004-000
M5	18	25	52,5	E679D0B0005-000
M6	18	25	52,5	E679D0B0006-000
M8	18	25	52,5	E679D0B0008-000
M10	18	30	62,5	E679D0G0010-000
M12	18	30	62,5	E679D0G0012-000

Andere Durchmesser oder Abmessungen sind auf Anfrage lieferbar!

## Elektrode für Schweißschrauben mit Bund

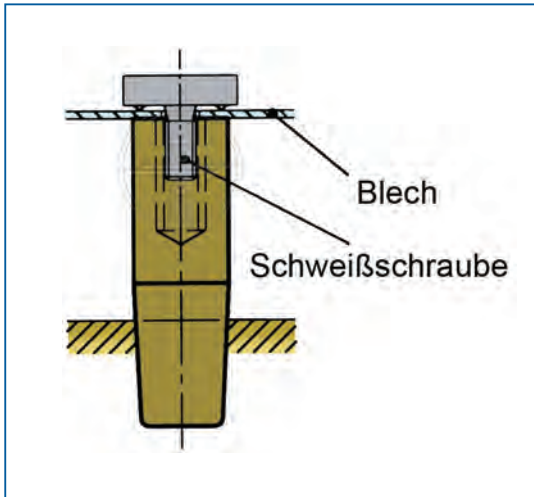

Nr. 67.5/B ...

Bei Bestellung bitte immer die zu verschweißende Schweißschraube angeben.

## Elektrode für Gewindebolzen

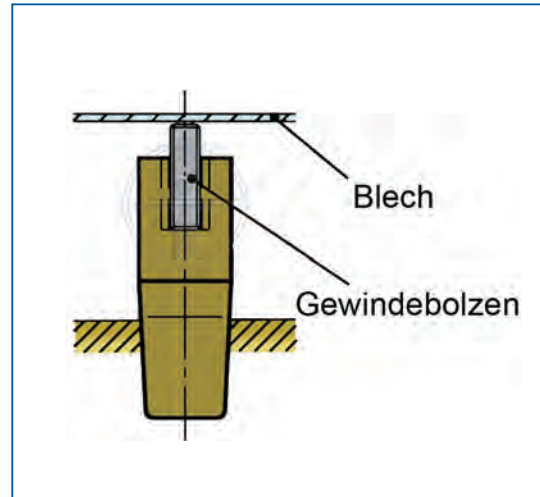

Nr. 67.5/B ...

Bei Bestellung bitte immer den zu verschweißenden Gewindebolzen angeben.

E